

ИНГАЛЯТОР КОМПРЕССИОННЫЙ LD

Исполнение LD-210C

РУКОВОДСТВО ПО ЭКСПЛУАТАЦИИ

RUS

UKR

KAZ



ld® Little Doctor®

ОГЛАВЛЕНИЕ

ОСНОВНЫЕ ЧАСТИ ПРИБОРА	2
НАЗНАЧЕНИЕ ЧАСТЕЙ ПРИБОРА	3
НЕБУЛАЙЗЕРНАЯ ТЕРАПИЯ – ЧТО ЭТО?	4
ОБЩИЕ СВЕДЕНИЯ	4
МЕРЫ ПРЕДОСТОРОЖНОСТИ	5
ПОРЯДОК ИСПОЛЬЗОВАНИЯ	5
УХОД, ХРАНЕНИЕ, РЕМОНТ И УТИЛИЗАЦИЯ	7
ГАРАНТИЙНЫЕ ОБЯЗАТЕЛЬСТВА	7
КОМПЛЕКТНОСТЬ	7
ОСНОВНЫЕ ТЕХНИЧЕСКИЕ ХАРАКТЕРИСТИКИ	8
ПОИСК И УСТРАНЕНИЕ НЕИСПРАВНОСТЕЙ	8
СВЕДЕНИЯ О СЕРТИФИКАЦИИ И ГОСУДАРСТВЕННОЙ РЕГИСТРАЦИИ	9
ИНФОРМАЦИЯ НА УКРАИНСКОМ ЯЗЫКЕ	10
ИНФОРМАЦИЯ НА КАЗАХСКОМ ЯЗЫКЕ	18
ДОПОЛНИТЕЛЬНЫЕ КОМПЛЕКТУЮЩИЕ К ИНГАЛЯТОРУ LD	27

ОСНОВНЫЕ ЧАСТИ ПРИБОРА

ОСНОВНІ ЧАСТИНИ ПРИЛАДУ

АСПАПТЫҢ НЕГІЗГІ БӨЛІКТЕРІ

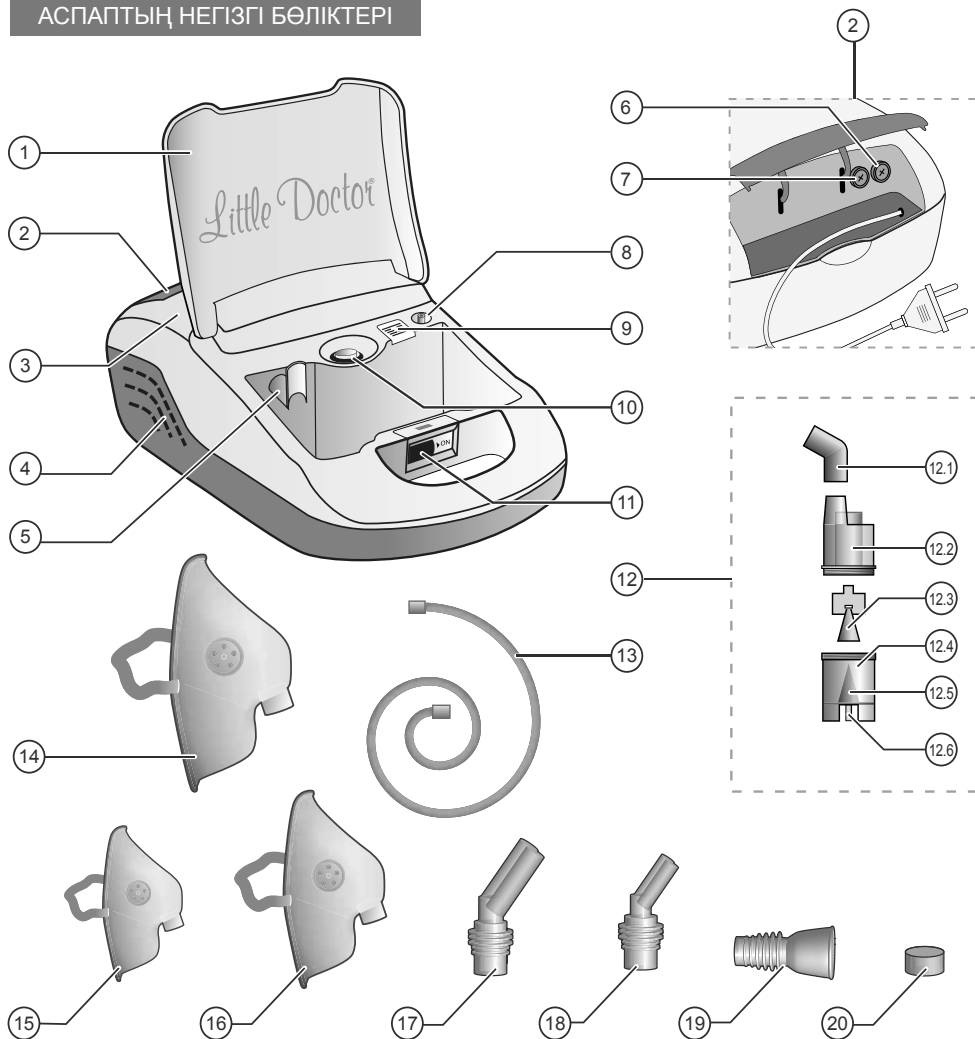

НАЗНАЧЕНИЕ ЧАСТЕЙ ПРИБОРА

№ ПОЗИЦИИ НА СХЕМЕ	НАЗВАНИЕ	ОПИСАНИЕ / НАЗНАЧЕНИЕ
1	Крышка	Крышка отсека для хранения принадлежностей.
2	Отсек для шнура электропитания	Отсек для шнура электропитания
3	Компрессор	Компрессорный блок ингалятора для создания воздушного давления.
4	Воздухозаборник	Отверстия для забора воздуха охлаждения компрессора.
5	Угловой держатель	Угловой держатель для небулайзера
6	Предохранитель	Предохранитель 1А 250 В.
7	Предохранитель	Предохранитель 1А 250 В.
8	Штуцер компрессора	Штуцер компрессора для подсоединения ингаляционной трубки.
9	Воздушный фильтр	Отсек воздушного фильтра для компрессора.
10	Тумблер	Тумблер I/O – включение/выключение электропитания.
11	Замок	Замок отсека принадлежностей.
12	Небулайзер	Камера для образования аэрозоля из ингаляционного раствора.
12.1	Муфта	Угловая муфта для соединения небулайзера с мундштуком или насадками для носа.
12.2	Верхняя часть небулайзера	Часть аэрозольной камеры. Место подсоединения к муфте.
12.3	Распылитель	Распылитель ингаляционный. Расходный материал.
12.4	Сопло	Конусообразное отверстие для создания тонкой воздушной струи.
12.5	Нижняя часть небулайзера	Часть аэрозольной камеры предназначенная для ингаляционного раствора с посадочным местом для отбойника.
12.6	Штуцер небулайзера	Штуцер для подсоединения ингаляционной трубки.
13	Трубка	Ингаляционная трубка. <i>Расходный материал.</i>
14	Маска	Маска ингаляционная взрослая. <i>Расходный материал.</i>
15	Маска	Маска ингаляционная детская (малая). <i>Расходный материал.</i>
16	Маска	Маска ингаляционная детская. <i>Расходный материал.</i>
17	Насадка для носа взрослая	Взрослая насадка для ингаляции через нос. <i>Расходный материал.</i>
18	Насадка для носа детская	Детская насадка для ингаляции через нос. <i>Расходный материал.</i>
19	Мундштук	Мундштук ингаляционный. <i>Расходный материал.</i>
20	Запасные фильтры	Фильтр для ингаляции. <i>Расходный материал.</i>

НЕБУЛАЙЗЕРНАЯ ТЕРАПИЯ – ЧТО ЭТО?

Небулайзер – это устройство для образования и распыления аэрозоля. Слово «небулайзер» происходит от латинского «nebula» (туман, облако) и впервые было употреблено в 1874 году для обозначения устройства, превращающего жидкое вещество в аэрозоль для медицинских целей. Один из первых портативных «аэрозольных аппаратов» был создан J. Sales-Girons в Париже в 1859 году. Первые небулайзеры использовали в качестве источника энергии струю пара и применялись для ингаляции парами смол и антисептиков больных туберкулезом. В настоящее время вместо названия «небулайзер» часто используется «ингалятор».

Цель небулайзерной терапии состоит в доставке в дыхательные пути терапевтической дозы препарата в аэрозольной форме за короткий период. Непрерывная подача аэрозоля позволяет в течение нескольких минут создать высокую концентрацию лекарственного вещества в верхних, нижних дыхательных путях и легких с низкой вероятностью развития побочных явлений. Соответственно, достигается эффективная бронходилатация (расширение бронхов), исчезает потребность в госпитализации или сокращается длительность пребывания в стационаре.

Компания Little Doctor International (S) Pte. Ltd. предлагает Вам воспользоваться ингалятором модели LD-210C, отличительной особенностью которой является возможность использования широкого спектра ингаляционных растворов, малый остаточный объем лекарственного препарата, надежность и простота использования. Мы благодарим Вас за Ваш выбор.

ОБЩИЕ СВЕДЕНИЯ

Компрессорный ингалятор LD, исполнение LD-210C, предназначен для лечения заболеваний дыхательных путей и легких аэрозолями растворов лекарственных препаратов в лечебных учреждениях и в домашних условиях.

Это руководство предназначено для оказания помощи пользователю по безопасной и эффективной эксплуатации компрессорного ингалятора LD, исполнение LD-210C.

Прибор должен использоваться в соответствии с правилами, содержащимися в этом руководстве, и не должен применяться для целей иных, чем описанные здесь. Важно прочитать и понять все руководство.

Функционально прибор состоит из воздушного компрессора и небулайзера (камеры образования аэрозоля). Воздушный компрессор, включатель/выключатель питания и воздушный фильтр объединены в одном корпусе. От воздушного компрессора сжатый воздух через трубку подается в небулайзер, где происходит образование аэрозоля. Для охлаждения компрессора в корпус прибора принудительно подается воздух.

МЕРЫ ПРЕДОСТОРОЖНОСТИ

ВАЖНО: Рекомендуются для применения все виды стандартных ингаляционных растворов в жидкой форме для небулайзерной терапии, выпускаемые фармкомпаниями.

- Характер ингаляции (через рот, с использованием мундштука, либо через нос, с использованием маски или насадки), продолжительность (обычно не более 10–15 минут) и периодичность, а также используемые ингаляционные растворы должны быть определены ВАШИМ ВРАЧОМ.
- При использовании установите прибор на ровную поверхность стола.
- Во избежании перегрева прибора не закрывайте доступ воздуха в воздухозаборник.
- Дети должны пользоваться прибором под контролем взрослых.
- Если Вы не используете прибор длительное время, отключите его от электрической сети, вынув вилку из розетки.
- Не прикасайтесь к вилке сетевого шнура влажными руками.
- Не помещайте прибор в воду, под слив воды или в душевую кабину. Не используйте при купании.
- Не дотрагивайтесь до прибора, если он упал в воду. Немедленно отсоедините его от сети.
- Перед использованием убедитесь, что шнур электропитания не имеет повреждений.
- Шнур электропитания не должен касаться горячих или нагреваемых поверхностей.
- Если прибор не работает, смотрите раздел «ПОИСК И УСТРАНЕНИЕ НЕИСПРАВНОСТЕЙ».
- Используйте только те принадлежности, которые предназначены для LD-210C и описаны в настоящем руководстве.
- Настоящий прибор нельзя использовать для ингаляционной анестезии и искусственной вентиляции легких.
- Не вставляйте посторонние предметы в отверстия прибора.
- Прибор не предназначен для использования вне помещений.

ПОРЯДОК ИСПОЛЬЗОВАНИЯ

Подготовка прибора к ингаляции.

ВАЖНО: Перед использованием прибора в первый раз необходимо произвести его полную чистку, как описано в п.1 раздела «Уход, хранение, ремонт и утилизация».

1. Установите ингалятор перед собой на столе. Откройте крышку компрессора, сдвинув замок в положение «ON». Убедитесь, что прибор выключен (тумблер питания находится в положении «O»), а кабель питания не подключен к электросети.
2. Снимите верхнюю часть небулайзера, повернув ее против часовой стрелки (рис. 1).
3. Залейте в нижнюю часть небулайзера ингаляционный раствор. Дозировка не должна превышать рекомендованную Вашим врачом. Количество раствора в небулайзере определяется при помощи рисок на корпусе. Максимальный объем резервуара составляет 10 мл.



Рис. 1

4. Закрепите на небулайзере верхнюю часть, повернув ее по часовой стрелке до упора.
5. Присоедините мундштук для ингаляции к разъему в верхней части небулайзера (рис. 2). В зависимости от типа ингаляции, используйте либо мундштук, либо насадку для носа, либо маску.

Небулайзер держите вертикально или присоедините к корпусу прибора с помощью углового держателя.

При использовании маски для ингаляций муфту использовать не нужно – маска присоединяется непосредственно к верхней части небулайзера.

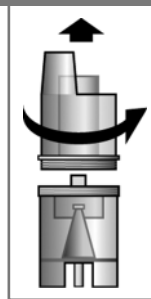
ВАЖНО: Каждому пациенту рекомендуется пользоваться индивидуальным мундштуком, маской или насадкой для носа.

6. Откройте отсек для хранения шнура электропитания. Подключите шнур питания к электросети.
7. Подсоедините ингаляционную трубку одним концом к штуцеру компрессора, а другим к штуцеру небулайзера.
8. Включите ингалятор, переключив тумблер питания в положение «I». ПРИБОР ГОТОВ ДЛЯ ПРОВЕДЕНИЯ ИНГАЛЯЦИИ.



Рис. 2

Проведение ингаляции.

Длительность проведения одного сеанса лечения не должна превышать 30 минут. Проконсультируйтесь с вашим лечащим врачом относительно длительности процедуры ингаляции.

Во время проведения ингаляции будьте всегда спокойны и расслаблены. Дыхание должно быть медленным и глубоким, чтобы препарат хорошо заполнял легкие и достигал глубоких отделов бронхов.

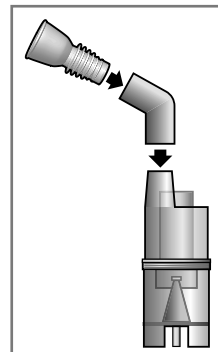
Задержите на короткое время дыхание, затем медленно выдохните. Не старайтесь дышать слишком часто. Делайте паузы, если чувствуете в них необходимость.

Активируемый вдохом небулайзер.

Специальная конструкция небулайзера, в виде соединенных определенным образом камер, определяет разные пути воздушных потоков при вдохе и выдохе.

Это позволяет при вдохе получить воздушный поток с большей концентрацией аэрозоля, а при выдохе сократить потери аэрозоля. Эффективность ингаляции с использованием активируемого вдохом небулайзера значительно увеличивается.

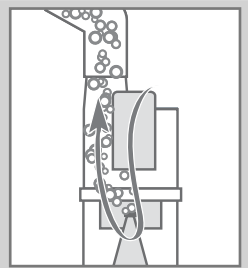

Завершение ингаляции.

После того, как ингаляционный раствор израсходован или истекло время проведения ингаляции, рекомендованное врачом, выключите прибор, переведя тумблер электропитания в положение «O» и выньте кабель питания из электросети.

После проведения ингаляции подышите некоторое время свежим воздухом для обеспечения лучшего лечебного эффекта.

После каждого применения прибора остатки препарата должны быть удалены из него. Очистите и вымойте прибор, как описано в п.1 раздела «Уход, хранение, ремонт и утилизация».

УХОД, ХРАНЕНИЕ, РЕМОНТ И УТИЛИЗАЦИЯ

1. Производите регулярную чистку прибора и всех принадлежностей. Все принадлежности прибора рекомендуется протирать 3% раствором перекиси водорода с добавлением 0,5% раствора мощного средства (например, стирального порошка). После чего необходимо обильно промыть под струей воды небулайзер. Мундштуки и насадки для носа допускают обработку кипячением в течение 10 минут или автоклавированием при температуре до 150 °С. После обработки протрите насухо все части прибора мягкой тканью.
2. Регулярно проверяйте не загрязнен ли фильтр и, при необходимости, заменяйте его. Рекомендуется производить замену фильтра не реже одного раза в год.
3. Прибор необходимо оберегать от прямых солнечных лучей и ударов.
4. Не храните и не используйте прибор в непосредственной близости от обогревательных приборов и открытого огня.
5. Оберегайте прибор от загрязнения.
6. Не допускайте соприкосновения прибора с агрессивными растворами.
7. При необходимости осуществляйте ремонт только в специализированных организациях.
8. Срок службы компрессора составляет 5 лет с начала эксплуатации. Срок службы для расходных материалов составляет 1 год. По истечении установленного срока службы необходимо периодически обращаться к специалистам (в специализированные ремонтные организации) для проверки технического состояния прибора и, если необходимо, для осуществления его утилизации в соответствии с действующими правилами утилизации в Вашем регионе. Специальные условия утилизации производителем не установлены.

ГАРАНТИЙНЫЕ ОБЯЗАТЕЛЬСТВА

На настоящий прибор установлен гарантийный срок 12 месяцев с даты продажи. Гарантия не распространяется на расходные материалы (маски, мундштуки, трубки и т.п.). Гарантийные обязательства оформляются гарантийным талоном при продаже прибора покупателю. Адреса организаций, осуществляющих гарантийное обслуживание, указаны в гарантийном талоне.

КОМПЛЕКТНОСТЬ

1. Компрессор – 1 шт.
2. Небулайзер модель LD-N105 (муфта, распылитель ингаляционный LD-N002, верхняя и нижняя части небулайзера) – 1 шт.
3. Маска ингаляционная взрослая (модель LD-N041) – 1 шт.
4. Маска ингаляционная детская (модель LD-N042) – 1 шт.
5. Маска ингаляционная детская малая (модель LD-N040) – 1 шт.
6. Насадка для носа взрослая (модель LD-N058) – 1 шт.
7. Насадка для носа детская (модель LD-N059) – 1 шт.
8. Мундштук ингаляционный (модель LD-N022) – 2 шт.

9. Трубка ингаляционная длиной 2 м (модель LD-N051) – 1 шт.
10. Запасной фильтр ингаляционный (модель LD-N055) – 5 шт.
11. Угловой держатель для небулайзера – 1 шт.
12. Предохранитель 1А 250 В – 2 шт.
13. Руководство по эксплуатации – 1 шт.
14. Гарантийный талон – 1 шт.
15. Упаковка – 1 шт.

ОСНОВНЫЕ ТЕХНИЧЕСКИЕ ХАРАКТЕРИСТИКИ

Исполнение, тип	LD-210С, компрессорный
Потребляемая мощность, не более	60 Вт
Производительность получения аэрозоля, не менее	0,2 мл/мин.
Средний размер частиц аэрозоля (ММAD)	3,0 мкм
Объем резервуара для ингаляционного раствора	10 мл
Остаточный объем ингаляционного раствора, не более	0,5 мл
Максимальное давление компрессора	2 бар
Уровень шума, не более	65 дБ
Время непрерывной работы (остывания)	20 мин (40 мин)
Электропитание:	~200-240В 50Гц
Степень защиты от поражения электрическим током	изделие типа В
Условия эксплуатации прибора:	
Температура окружающего воздуха	от 10 °С до 35 °С
Влажность	не более 85% Rh
Атмосферное давление	от 86 до 106 кПа
Условия хранения и транспортировки прибора:	
Температура окружающего воздуха	от минус 20 °С до 40 °С
Влажность	95% Rh
Атмосферное давление	от 50 до 106 кПа
Масса комплекта (без упаковки), не более	2146 г
Габаритные размеры электронного блока	365 мм х 210 мм х 150 мм
Год производства	Указан на корпусе прибора в серийном номере после символов «АА»

ПОИСК И УСТРАНЕНИЕ НЕИСПРАВНОСТЕЙ

Прибор может не включаться по следующим причинам:

- Отсутствие электропитания в сети.
- Несоответствие напряжения электропитания требуемому.
- Плохой контакт вилки с розеткой электропитания.
- Перегорел предохранитель.

Отсутствие образования аэрозоля может происходить по следующим причинам:

- Отсутствие ингаляционного раствора в небулайзере. Добавьте необходимое количество раствора в небулайзер.
- Засорение сопла небулайзера осадками ингаляционного раствора. Отчистите сопло небулайзера. При чистке не используйте металлические предметы, которые могут нарушить геометрию сопла.
- Перекручена ингаляционная трубка. Расправьте ингаляционную трубку таким образом, что бы поступлению воздуха в небулайзер ничто не препятствовало.

СВЕДЕНИЯ О СЕРТИФИКАЦИИ И ГОСУДАРСТВЕННОЙ РЕГИСТРАЦИИ

Прибор соответствует международному стандарту ISO 13485:2003, требованиям ГОСТ Р 50444-92, ГОСТ Р 50267.0-92 (МЭК 601-1-88), ГОСТ Р 50267.0-95 (МЭК 601-1-2-93), ГОСТ Р 51148-98 ГОССТАНДАРТА России. Прибор зарегистрирован в Россздравнадзоре. Протоколы токсикологических испытаний №№ 526.003, 527.003 выданы 2 сентября 2003 г.

✉ Претензии потребителей и пожелания направлять по адресу:

Россия: 117218 г. Москва, а/я 36, ООО «Фирма К и К»
(юридический адрес: 105484, г. Москва, ул. 16-я Парковая, д. 35А)
Тел. бесплатной горячей линии: 8-800-200-00-37

Украина: а/с 123 м. Київ 03049, «Ергоком» ТПК ПП.
Тел. безкоштовної гарячої лінії: 0-800-30-120-80

Беларусь: 220033 г. Минск, ул. Фабричная, дом 26, к. 18б, «Фиатос» ТПЧУП.
Тел. бесплатной горячей линии: 8-800-200-00-37

Казахстан: 070010, Өскемен қ., Карбышев к., 24, “Казмедимпорт” ЖШС.

Узбекистан: 700169 Шайхонтохур тумани, Генерал Узоков кучаси, 1-уй,
“Элд-Тиб-Махсулот” МЧЖ

Таджикистан: 734000 ш. Душанбе, х. Рудаки, 56/30, «Сино-Фарма» ЧДММ.

Продукт компании: Little Doctor International (S) Pte. Ltd., 35 Selegie Road #09-05 Parkline Shopping Centre, Singapore 188307 (Литтл Доктор Интернешнл (С) Пти. Лтд., 35 Сележ Роуд №09-05 Парклайн Шопинг Центр, Сингапур 188307).

Экспортер: Little Doctor International (S) Pte. Ltd. (Литтл Доктор Интернешнл (С) Пти. Лтд.)

Изготовитель: Little Doctor Electronic (Nantong) Co. Ltd., No.8, Tongxing Road Economic & Technical Development Area, 226010 Nantong, Jiangsu, PEOPLE'S REPUBLIC OF CHINA (Литтл Доктор Электроник (Нантонг) Ко. Лтд., Ном. 8, Тонгксинг Род Экономик энд Текникал Девелопмент Эриа, 226010 Нантонг, Джиангсу, КИТАЙСКАЯ НАРОДНАЯ РЕСПУБЛИКА).

ЗМІСТ

ОСНОВНІ ЧАСТИНИ ПРИЛАДУ	2
ПРИЗНАЧЕННЯ ЧАСТИН ПРИЛАДУ	11
НЕБУЛАЙЗЕРНА ТЕРАПІЯ – ЩО ЦЕ?	12
ЗАГАЛЬНІ ВІДОМОСТІ	12
ЗАПОПІЖНІ ЗАХОДИ	13
ПОРЯДОК ВИКОРИСТАННЯ	13
ДОГЛЯД, ЗБЕРЕЖЕННЯ, РЕМОНТ ТА УТИЛІЗАЦІЯ	15
ГАРАНТІЙНІ ЗОБОВ'ЯЗАННЯ	15
КОМПЛЕКТНІСТЬ	15
ОСНОВНІ ТЕХНІЧНІ ХАРАКТЕРИСТИКИ	16
ПОШУК ТА УСУНЕННЯ НЕСПРАВНОСТЕЙ	17
ВІДОМОСТІ ПРО СЕРТИФІКАЦІЮ ТА ДЕРЖАВНУ РЕЄСТРАЦІЮ	17

ПРИЗНАЧЕННЯ ЧАСТИН ПРИЛАДУ

№ ПОЗИЦІЇ НА СХЕМІ	НАЗВА	ОПИС / ПРИЗНАЧЕННЯ
1	Кришка	Кришка відсіку для збереження приладдя.
2	Відсік для шнура живлення	Відкрийте відсік для збереження шнура живлення.
3	Компресор	Компресорний блок інгалятора для утворення повітряного тиску.
4	Повітряний забірник	Отвори для забору повітря, для охолодження компресору.
5	Кутовий тримач	Кутовий тримач для небулайзера.
6	Запобіжник	Запобіжник 1А 250 В
7	Запобіжник	Запобіжник 1А 250 В
8	Штуцер компресору	Штуцер компресору для під'єднання інгаляційної трубки.
9	Фільтр	Фільтр для компресора.
10	Тумблер	Тумблер I/O – вмикання/вимикання мережевого живлення.
11	Замок	Замок відсіку приладдя.
12	Небулайзер	Камера для утворення аерозолю з інгаляційного розчину.
12.1	Муфта	Кутова муфта для поєднання небулайзера з мундштуком або насадками для носу.
12.2	Верхня частина небулайзеру	Частина аерозольної камери. Місце під'єднання до муфти.
12.3	Розпилювач	Розпилювач інгаляційний. <i>Витратний матеріал.</i>
12.4	Сопло	Конусоподібний отвір для утворення тонкого повітряного струменя.
12.5	Нижня частина небулайзеру	Частина аерозольної камери, що призначена для інгаляційного розчину з посадочним місцем для відбійника.
12.6	Штуцер небулайзеру	Штуцер для поєднання інгаляційної трубки.
13	Трубка	Інгаляційна трубка. <i>Витратний матеріал.</i>
14	Маска	Маска інгаляційна доросла. <i>Витратний матеріал.</i>
15	Маска	Маска інгаляционная детская. <i>Расходный материал.</i>
16	Маска	Маска ингаляционная детская. <i>Расходный материал.</i>
17	Насадка для носу доросла	Насадка для інгаляції через ніс доросла. <i>Витратний матеріал.</i>
18	Мундштук	Мундштук інгаляційний. <i>Витратний матеріал.</i>
19	Насадка для носу дитяча	Насадка для інгаляції через ніс дитяча. <i>Витратний матеріал.</i>
20	Фільтр	Фільтр для інгаляції. <i>Витратний матеріал.</i>

НЕБУЛАЙЗЕРНА ТЕРАПІЯ – ЩО ЦЕ?

Небулайзер – це пристрій для утворення та розпорошення аерозолі. Слово «небулайзер» походить від латинського “nebula” (туман, хмара) та вперше було вжито в 1874 році для визначення обладнання, що перетворює рідку речовину в аерозоль для медичних цілей. Одним з перших портативних “аерозольних апаратів” було створено J. Sales-Girons в Парижі в 1859 році. Перші небулайзери використовували в якості джерела енергії струмів пари та застосовувались для інгаляції парами смол та антисептиків хворих на туберкульоз. В теперішній час замість назви «небулайзер» часто використовують «інгалятор».

Ціль небулайзерної терапії складається в доставці в дихальні шляхи терапевтичної дози препарату в аерозольній формі за короткий час. Безперервне подавання аерозолі дозволяє на протязі декількох хвилин утворити високу концентрацію лікарського засобу в верхніх, нижніх дихальних шляхах та легенях з низькою вигогідністю розвитку побочних явлень. Відповідно досягається ефективна бронходилатація (розширення бронхів), зникає потреба в шпиталізації або зменшується тривалість перебування у стаціонарі.

Компанія Little Doctor International (S) Pte. Ltd. пропонує Вам скористатися інгалятором моделі LD-210C, відмінною особливістю якої є можливість використання ширшого спектру інгаляційних розчинів, малий залишковий об’єм лікарського препарату, надійність та простота використання. Ми вдячні Вам за Ваш вибір.

ЗАГАЛЬНІ ВІДОМОСТІ

Компресорний інгалятор LD-210C призначено для лікування захворювань дихальних шляхів та легень аерозолями розчинів лікарських препаратів в лікувальних установах та в домашніх умовах.

Це керівництво призначене для надання допомоги користувачу з безпечної та ефективної експлуатації інгалятора моделі LD-210C.

Прилад повинен використовуватись у відповідності з правилами які подані в цьому керівництві, та не повинні використовуватись з іншими цілями, ніж ті що подані тут. Важливо прочитати та зрозуміти все керівництво.

Функціонально прилад складається з повітряного компресору та небулайзеру (камери утворення аерозолі), Повітряний компресор,вмикач/вимикач живлення та повітряний фільтр поєднані в одному корпусі. Від повітряного компресору стиснене повітря крізь трубку подається до небулайзеру, де виникає утворення аерозолі. Для охолодження компресора в корпус приладу примусово подається повітря.

ЗАПОПІЖНІ ЗАХОДИ

Важливо: рекомендовано до використання всі види стандартних інгаляційних розчинів в рідкому стані для небулайзерної терапії, що випускаються фармацевтичними компаніями.

- Характер інгаляції (крізь рот, з використанням мундштука, або крізь ніс, з використанням маски або насадки), тривалість (зазвичай не більше 10-15 хвилин) та періодичність, а також використовані інгаляційні розчини мають бути визначені ВАШИМ ЛІКАРЕМ.
- При використанні встановіть прилад на рівну поверхню столу.
- Діти повинні користуватися приладом під наглядом дорослих.
- Якщо Ви не використовуєте прилад довгий час, відімкніть його від електромережі, вийнявши вилку з розетки.
- Не доторкайтеся до вилки мережевого шнура вологими руками.
- Не уміщуйте прилад у воду, під злив води або в душову кабінку. Не використовуйте при купанні.
- Не торкайтеся приладу, якщо він впав у воду. Терміново відєднайте його від живлення.
- Перед використанням переконайтеся, що шнур електроживлення не має пошкоджень.
- Шнур електроживлення не повинен торкатися гарячих або нагрівальних поверхонь.
- Якщо прилад не працює, дивіться розділ – “ПОШУК ТА УСУНЕННЯ ПОШКОДЖЕНЬ”
- Використовуйте тільки те приляддя, що призначене для LD-210C та описане в цьому керівництві.
- Цей прилад не можна використовувати для інгаляційної анестезії та штучної вентиляції легень.
- Не вставляйте сторонні предмети до отворів приладу.
- Прилад не призначений для використання поза приміщенням.

ПОРЯДОК ВИКОРИСТАННЯ

Підготовка приладу до інгаляції.

ВАЖЛИВО: Перед використанням приладу в перший раз необхідно провести його повну чистку, як зазначено в п.1 розділу “ Догляд, збереження, ремонт та утилізація”.

1. Встановіть інгалятор перед собою на столі. Відкрийте кришку компресору перемістивши замок в положення “ON”. Впевніться, що прилад ввімкнено (тумблер живлення знаходиться в положенні “O”), а кабель живлення не підключено до електромережі.
2. Зніміть верхню частину небулайзера, повернувши її проти годинникової стрілки (мал.1)
3. Залийте в нижню частину небулайзера інгаляційний розчин. Дозування не повинне перевищувати рекомендоване Вашим лікарем. Кількість розчину в небулайзері визначається за допомогою рисок на корпусі. Максимальний об'єм резервуару складає 10мл.

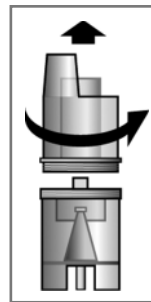

Мал. 1

4. Закріпіть на небулайзері верхню частину, повернувши її за годинниковою стрілкою до упору.
5. Під'єднайте мундштук для інгаляції до роз'єму в верхній частині небулайзера (мал.2). В залежності від типу інгаляції використовуйте мундштук, насадку для носу, або маску.

При використанні маски для інгаляцій муфту використовувати не має потреби – маска під'єднується безпосередньо до верхньої частини небулайзера.

ВАЖЛИВО: Кожному пацієнту рекомендовано користуватися індивідуальним мундштуком, маскою та/або насадкою для носу.

6. Відкрийте відсік для збереження шнура живлення. Під'єднайте кабель живлення до електромережі.
7. Під'єднайте інгаляційну трубку одним кінцем до штуцера компресора, а іншим до штуцера небулайзера.
8. Ввімкніть інгалятор, перемкнувши тумблер живлення в положення "I". ПРИБІР ГОТОВИЙ ДЛЯ ПРОВЕДЕННЯ ІНГАЛЯЦІЇ.



Рис. 2

Проведення інгаляції.

Тривалість проведення одного сеансу лікування зазвичай не повинна перевищувати 30 хвилин. Проконсультуйтеся з Вашим лікарем відносно тривалості процедури інгаляції.

Під час проведення інгаляції будьте завжди спокійні та розслаблені. Дихання повинно бути повільним та глибоким, аби препарат добре заповнював легені та досягав глибоких відділів бронхів.

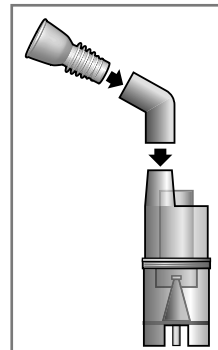
Затримайте на короткий час дихання, потім повільно видихніть. Не старайтеся дихати дуже часто. Робіть паузи якщо відчуваєте в них необхідність.

Активованій вдиханням небулайзер.

Спеціальна конструкція небулайзера у вигляді під'єднаних певним чином камер, визначає різні шляхи повітряних потоків при вдиханні видиханні.

Це дозволяє при вдиханні отримати повітряний потік з більшою концентрацією аерозолі, а при видиханні зменшити втрати аерозолі. Ефективність інгаляції з використанням активованого вдиханням небулайзера значно збільшується.

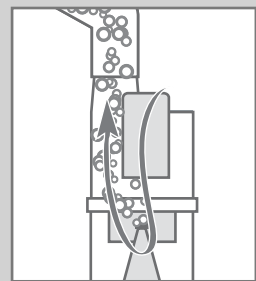

Завершення інгаляції.

Після того як інгаляційний розчин витрачено, або вийшов час проведення інгаляції що був рекомендований лікарем, вимкніть прилад перевівши тумблер живлення в положення "O" та вийміть кабель живлення з розетки.

Після проведення інгаляції подихайте деякий час свіжим повітрям для забезпечення кращого лікувального ефекту.

Після кожного використання приладу залишки препарату повинні бути видалені з нього. Вичистіть та вимийте прилад як зазначено в п.1 розділу “Догляд, збереження, ремонт та утилізація”.

ДОГЛЯД, ЗБЕРЕЖЕННЯ, РЕМОНТ ТА УТИЛІЗАЦІЯ

1. Проводьте регулярне чищення приладу та всього приладдя. Все приладдя рекомендовано протирати 3% розчином перекису водню з додаванням 0,5% розчину м'яючого засобу (наприклад прального порошку). Після цього необхідно рясно промити під струменем води небулайзер. Мундштуки та насадки для носу допускають обробку кип'ятінням на протязі 10 хвилин або автоклавуванням за температури до 150°C. Після обробки протріть насухо всі частини приладу м'якою тканиною.
2. Регулярно перевіряйте чи не забруднений фільтр та за необхідністю замініуйте його. Рекомендовано провадити заміну фільтру не менше одного разу на рік.
3. Прилад потрібно оберігати від прямих сонячних променів та ударів.
4. Не зберігайте та не використовуйте прилад в безпосередній близькості від нагрівальних приладів та відкритого вогню.
5. Оберігайте прилад від забруднення.
6. Не припускається дотикання приладу з агресивними розчинами.
7. За необхідністю провадьте ремонт тільки в спеціалізованих організаціях.
8. Термін придатності компресора складає 5 років з моменту його виробництва. Термін придатності витратних матеріалів складає 1 рік. Рік виробництва вказано на упакувці. Після закінчення встановленого терміну придатності необхідно періодично звертатися до спеціалістів (до спеціалізованих ремонтних організацій) для перевірки технічного стану приладу, та якщо необхідно, для проведення його утилізації у відповідності з діючими правилами утилізації у Вашому регіоні. Спеціальні умови утилізації виробником не зазначені.

ГАРАНТІЙНІ ЗОБОВ'ЯЗАННЯ

На цей прилад встановлено гарантійний термін 12 місяців з дня продажу. Гарантія не розповсюджується на витратні матеріали (маски, мундштуки, трубки та ін.) Гарантійні зобов'язання оформлюються гарантійним талоном при продажу приладу покупцю. Адреси організацій що провадять гарантійне обслуговування вказані в гарантійному талоні.

КОМПЛЕКТНІСТЬ

1. Компресор – 1 шт.
2. Небулайзер (муфта, розпилювач інгаляційний LD-N002, верхня та нижня частини небулайзера) (модель LD-N105) – 1 шт.
3. Маска інгаляційна доросла (модель LD-N041) – 1 шт.

4. Маска інгаляційна дитяча (модель LD-N042) – 1 шт.
5. Маска інгаляційна дитяча (мала) (модель LD-N040) – 1 шт.
6. Насадка для носу доросла (модель LD-N058) – 1 шт.
7. Насадка для носу дитяча (модель LD-N059) – 1 шт.
8. Мундштук інгаляційний (модель LD-N022) – 2 шт.
9. Інгаляційна трубка довжиною 2м (модель LD-N051) – 1 шт.
10. Запасний фільтр для інгалятора (модель LD-N055) – 5 шт.
11. Кутувий тримач для небулайзера – 1 шт.
12. Запобіжник 1А 250В – 2шт.
13. Керівництво з експлуатації – 1шт.
14. Гарантійний талон – 1шт.
15. Упаковка – 1шт.

ОСНОВНІ ТЕХНІЧНІ ХАРАКТЕРИСТИКИ

Модель	LD-210C
Тип	Компресорний
Вживана потужність, не більше	60 Вт
Продуктивність отримання аерозолю	0,2 мл/хв.
Середній розмір часток аерозолю (MMAD)	3.0 мкм
Об'єм резервуару для інгаляційного розчину	10 мл
Залишковий об'єм інгаляційного розчину, не більше	0.5 мл
Максимальний тиск компресору	2 бар
Рівень шуму, не більше	65 дБ
Електроживлення:	~200-240В 50Гц
Ступінь захисту від ураження електричним током	Виріб типу В
Умови експлуатації приладу:	
Температура оточуючого повітря	Від +10°C до +35°C
Вологість	Не більше 88% Rh
Атмосферний тиск	Від 86 до 106 кПа
Умови збереження та транспортування приладу:	
Температура оточуючого повітря	Від -20°C до +40°C
Вологість	95% Rh
Атмосферний тиск	от 50 до 106 кПа
Маса комплекту (без упаковки), не більше	2146 г
Габаритні розміри електронного блоку	365 мм x 210 мм x 150 мм

ПОШУК ТА УСУНЕННЯ НЕСПРАВНОСТЕЙ

Відсутність виникнення аерозолію може відбуватись за слідуючих нижчевказаних причин:

1. Відсутність електроживлення в мережі.
Невідповідність напруги електроживлення вимогам.
Поганий контакт вилки з розеткою живлення.
2. Відсутність інгаляційного розчину в небулайзері. Додайте необхідну кількість розчину в небулайзер.
3. Засмічення сопла небулайзера залишками чи осадом інгаляційного розчину.
Прочистіть сопло небулайзера. При чещенні не використовуйте металеві предмети, що можуть порушити геометрію сопла.
4. Перекручена інгаляційна трубка. Розправте інгаляційну трубку таким чином, аби постачанню повітря до небулайзеру ніщо не перешкоджало.

ВІДОМОСТІ ПРО СЕРТИФІКАЦІЮ ТА ДЕРЖАВНУ РЕЄСТРАЦІЮ

Цей прилад відповідає вимогам ГОСТ Р 50444-92, ГОСТ Р 50267.0-92 (МЕК 601-1-88), ГОСТ Р 50267.0-95 (МЕК 601-1-2-93), ГОСТ Р 51148-98 ДЕРЖСТАНДАРТУ Росії.

✉ Претензії споживачів та побажання направляти на адресу офіційного імпортера:

Россія: 117218 г. Москва, а/я 36, ООО «Фирма К и К»
(юридический адрес: 105484, г. Москва, ул. 16-я Парковая, д. 35А)
Тел. бесплатной горячей линии: 8-800-200-00-37

Україна: а/с 123 м. Київ 03049, «Ергоком» ТПК ПП.
Тел. безкоштовної гарячої лінії: 0-800-30-120-80

Беларусь: 220033 г. Минск, ул. Фабричная, дом 26, к. 18б, «Фиатос» ТПЧУП.
Тел. бесплатной горячей линии: 8-800-200-00-37

Казахстан: 070010, Өскемен қ., Карбышев к., 24, “Казмедимпорт” ЖШС.

Ўзбекистан: 700169 Шайхонтохур тумани, Генерал Узоков кучаси, 1-уй,
“Элд-Тиб-Махсулот” МЧЖ

Таджикистан: 734000 ш. Душанбе, х. Рудаки, 56/30, «Сино-Фарма» ЧДММ.

Експортер: Little Doctor International (S) Pte. Ltd.

Адреса експортера: 35 Selegie Road #09-05 Parkline Shopping Centre, Singapore 188307

Продукт компанії: Little Doctor International (S) Pte. Ltd.

Адреса: 35 Selegie Road #09-05 Parkline Shopping Centre, Singapore 188307

Вироблено: Little Doctor Electronic (Nantong) Co. Ltd., No.8, Tongxing Road Economic & Technical Development Area, 226010 Nantong, Jiangsu, PEOPLE'S REPUBLIC OF CHINA.

МАЗМҰНЫ

АСПАПТЫҢ НЕГІЗГІ БӨЛІКТЕРІ	2
АСПАП БӨЛШЕКТЕРІҢ МІНДЕТТЕРІ	19
НЕБУЛАЙЗЕРЛІ ТЕРАПИЯ ДЕГЕНІМІЗ НЕ?	20
ЖАЛПЫ МӘЛІМЕТТЕР	20
САҚТЫҚ ШАРАЛАРЫ	21
ПАЙДАЛАНУ ТӘРТІБІ	21
КҮТІМ, САҚТАУ, ЖӨНДЕУ ЖӘНЕ ӨТЕЛГЕ ШЫҒАРУ	23
КЕПІЛДЕМЕЛІК МІНДЕТТЕМЕЛЕР	24
ЖИЫНТЫҒЫ	24
НЕГІЗГІ ТЕХНИКАЛЫҚ СИПАТТАМАЛАР	24
АҚАУЛЫҚТАРДЫ ІЗДЕУ ЖӘНЕ ЖӨНДЕУ	25
СЕРТИФИКАТТАУ ЖӘНЕ МЕМЛЕКЕТТІК ТІРКЕУ ТУРАЛЫ КҮӘЛІК	25

АСПАП БӨЛШЕКТЕРІҢ МІҢДЕТТЕРІ

ТӘСІМДЕГІ ҚАЛЫП №	АТАУЫ	СИПАТТАУ / МАҚСАТЫ
1	Қақпақ	Құралдар сақтауға арналған бөлік қақпағы.
2	Электрқуатының бауы	Электрмен қоректендіру бауының орны.
3	Компрессор	Ауа қысымын жасауға арналған компрессор блогы.
4	Ауа жинақтағыш	Ауа жинақтауға, компрессорды салқындатуға арналған саңылау.
5	Бұрыштық ұстатқыш	Небулайзерге арналған бұрыштық ұстатқыш.
6	Сақтандырғышы	1А 250В сақтандырғышы
7	Сақтандырғышы	1А 250В сақтандырғышы
8	Компрессор жалғағы	Компрессордың ингальяция түтікшесін қосуға арналған жалғағы.
9	Сүзгі	Компрессор сүзгісі.
10	Тумблер	I/O тумблері – электрқуатын қосу/ажырату.
11	Құлып	Құрал-саймандар орнының құлыбы.
12	Небулайзер	Ингальяциялық ерітіндіден аэрозоль құрауға арналған камера.
12.1	Мүпті	Небулайзерді мүштікпен немесе мұрынға арналған қондырмалармен құрастыратын бұрыштық мүпті.
12.2	Небулайзердің жоғарғы бөлігі	Аэрозоль камерасының бөлігі. Мүптіге жалғасатын жер.
12.3	Ұсақтағыш	Қабылдау бүріккіші. <i>Шығыс материалы.</i>
12.4	Шүмек	Жіңішке ауа ағымын жасауға арналған конус тәрізді саңылау.
12.5	Небулайзердің төменгі бөлігі	Ұсақтағышқа отырғызатын орны бар аэрозоль камерасының ингальяциялық ерітіндіге арналған бөлігі.
12.6	Небулайзер жалғағы	Ингальяция түтікшесін қосуға арналған жалғақ.
13	Түтікше	Ингальяция түтікшесі. <i>Шығыс материалы.</i>
14	Бетпердесі	Ересектердің ингальяциялық бетпердесі. Шығыс материалы.
15	Бетпердесі	Балалардың ингальяциялық бетпердесі. <i>Шығыс материалы.</i>
16	Бетпердесі	Балалардың ингальяциялық бетпердесі. <i>Шығыс материалы.</i>
17	Ересектердің мұрынға арналған қондырмасы	Ересектердің мұрын арқылы ингальяция жасауға арналған қондырмасы.
18	Балалардың мұрынға арналған қондырмасы	Балалардың мұрын арқылы ингальяция жасауға арналған қондырмасы.
19	Мүштік	Ингальяция мүштігі. <i>Шығыс материалы.</i>
20	Сүзгі	Ингальяция сүзгісі. <i>Шығыс материалы.</i>

НЕБУЛАЙЗЕРЛІ ТЕРАПИЯ ДЕГЕНІМІЗ НЕ?

Небулайзер дегеніміз – аэрозоль құрайтын және оны тозаңдата бүркуге арналған құрылғы. “Небулайзер” сөзі латынның «nebula» (тұман, бұлт) деген сөзінен шыққан және сұйық затты медициналық мақсаттарға арналған аэрозольға айналдыратын құрылғыны солай атау үшін 1874 жылы бірінші рет қолданылды. Алғашқы ықшам «аэрозоль аппараттарының» бірі 1859 жылы J. Sales–Girons Парижде жасалды. Алғашқы небулайзерлер бу қарқынының қуат көзі ретінде пайдаланылды және туберкулезбен ауыратын адамдарды шайыр мен антисептик дәрі-дәрмектер буларымен ингальциялау үшін қолданылды. Қазіргі кезде «небулайзер» атауының орнына «ингалятор» атауы жиі қолданылады.

Небулайзерлі терапияның мақсаты аэрозоль түріндегі препараттың терапевтикалық бір рет пайдаланатын мөлшерін қысқа уақыт ішінде тыныс жолдарына бүрку болып табылады. Аэрозольды үздіксіз бүркіп тұру бірнеше минут ішінде жоғарғы және төменгі тыныс жолдары мен өкпеде дәрілік заттардың жинақталуына мүмкіндік береді және ондайда жанама өзгерістердің ықтималдығы төмен болады. Тиісінше тиімді бронходилатацияға, (яғни, кеңірдекше тарамдарының кеңеюіне) мүмкіндік туады, сырқатты ауруханаға жатқызу қажеттілігі болмайды немесе жатып емделу мерзімі қысқарады.

Little Doctor International (S) Pte. Ltd. компаниясы ерекше өзгешелігі ингальциялық ерітінділердің көптеген түрін пайдалау мүмкіндігі, дәрі-дәрмектік препараттың қалдық көлемі өте аз және пайдаланылуы тым қарапайым болып табылатын LD-210C үлгідегі ингаляторды пайдаланып қалуды ұсынады. Сіздің осы құралды таңдап алғаныңыз үшін ризашылығымызды білдіреміз!

ЖАЛПЫ МӘЛІМЕТТЕР

LD-210C компрессорлы ингаляторы тыныс жолдары мен өкпе ауруларын дәрі-дәрмек препараттарының ерітінділері аэрозольдарымен емдеу мекемелерінде және үй жағдайында емдеуге арналған.

Бұл басшылық құжат LD-210C үлгісіндегі ингаляторды қауіпсіз де тиімді пайдалануға көмек көрсетуге арналған.

Аспап осы басшылық құжатта жазылған ережелерге сәйкес пайдаланылуға тиіс және осында жазылғандардан басқа мақсаттарға қолданылмауға тиіс. Басшылық құжатты түгелдей түсініп оқып шыққан дұрыс.

Жұмыс істеуге дайын аспап ауа компрессорынан және небулайзерден (аэрозоль құралатын камерадан) тұрады. Ауа компрессоры, қуат көзін қосу/ажырату және ауа сүзгісі бір қораптың ішінде біріктірілген. Сығылған ауа ауа компрессорынан түтікше арқылы небулайзерге беріледі де сол жерде аэрозоль құралады. Компрессорды салқындату үшін аспаптың қорабына ауа өз бетімен беріліп тұрады.

САҚТЫҚ ШАРАЛАРЫ

Қажет: фармкомпаниялар шығарған небулайзерлі терапияға арналған сұйық қалыптағы стандартты ингаляциялық ерітінділердің барлық түрлерін қолдануға болады.

- Ингаляция сипатын (ауыз арқылы, мүштікті пайдаланып, я болмаса бетпердені пайдалана отырып мұрын арқылы), ұзақтығын (әдетте әрі кеткенде 10-15 минут) және мерзімділігін, сондай-ақ пайдаланылатын ингаляциялық ерітінділерді СІЗДІҢ ДӘРІГЕРІҢІЗ анықтауға тиіс.
- Пайдаланар алдында аспапты беті тегіс стол үстіне орнатыңыз.
- Балалар аспапты ересектердің бақылауымен пайдалануға тиіс.
- Егер Сіз аспапты ұзақ уақыт пайдаланбайтын болсаңыз электр қуатының ашасын қуат көзінен суырып, оны электр желісінен ажыратып қойыңыз.
- Желі бауының ашасына дымқыл қолыңызды тигізбеңіз.
- Аспапты суға салмаңыз, ағынды су астында ұстамаңыз немесе себезгі кабинасына алып кірмеңіз. Жуынған кезде пайдаланбаңыз.
- Егер аспап суға түсіп кетсе, оған қол тигізбеңіз. Оны дереу желіден ажыратыңыз.
- Пайдаланар алдында электр қуаты бауының ақаусыз екендігіне көз жеткізіп алыңыз.
- Электр қуатының бауы ыстық немесе қызып тұрған нәрселерге жанаспауға тиіс.
- Егер аспап жұмыс істемесе “АҚАУЛЫҚТАРДЫ ІЗДЕУ ЖӘНЕ ОЛАРДЫ ЖӨНДЕУ” деген бөлімді қараңыз.
- Тек LD-210C үлгісіндегі аспаппен бірге пайдалануға арналған және осы басшылық құжатта жазылған тетіктерді ғана пайдаланыңыз.
- Бұл аспапты деммен қабылдау анестезиясы және өкпені жасанды желдету үшін пайдалануға болмайды.
- Аспап саңылауына бөгде заттарды кіргізуге болмайды.
- Аспап жайдан тыс жерде пайдалануға арналмаған.

ПАЙДАЛАНУ ТӘРТІБІ

Аспапты ингаляция жасауға дайындау.

ҚАЖЕТ: Аспапты бірінші рет пайдаланар алдында «Күтім, сақтау, жөндеу және өтелге шығару» тарауының 1 тармағында жазылғандай оны толық тазалаудан өткізу қажет.

1. Ингаляторды стол үстіне қарсы алдыңызға орнатыңыз. Құлыпты «ON» қалпына қарай итеріп, компрессордың қақпағын ашыңыз. Аспаптың қуат көзіне қосылғандығына (қуат тумблері “O” жағдайында тұр), ал қуат көзі кәбілінің электр желісіне қосылмағандығына көз жеткізіңіз.
2. Сағат тіліне қарама-қарсы бағытқа бұрып, небулайзердің жоғарғы бөлігін босатып алыңыз (1 сурет).

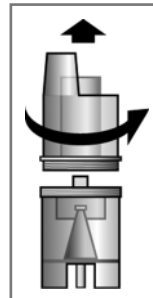

3. Небулайзердің төменгі бөлігіне ингаляция ерітіндісін құйыңыз. Ерітінді мөлшері Сіздің дәрігеріңіз ұсынғаннан аспауға тиіс. Небулайзердегі ерітінді мөлшері қораптағы суреттің көмегімен анықталады. Ыдыстың ең үлкен көлемі 10 мл-ды құрайды.
4. Сағат тілі бағытына қарай шегіне дейін бұрып, небулайзердің жоғарғы бөлігін бекітіңіз.
5. Небулайзердің жоғарғы бөлігіндегі ұяшыққа ингаляцияға арналған мүштікті жалғаңыз (2 сурет). Ингаляция түріне қарай не мүштікті немесе мұрынға арналған қондырманы, я болмаса бетпердені пайдаланыңыз. Ингаляция үшін бетпердені пайдаланғанда муфтаны пайдаланудың қажеті жоқ – бетперде небулайзердің жоғарғы бөлігіне тікелей жалғанады.
ҚАЖЕТ: Әр келушінің өз мүштігін, бетпердесін және/немесе мұрынға арналған қондырмасын пайдаланғаны дұрыс.
6. Электрмен қоректендіру бауы сақталатын орынды ашыңыз. Қуат көзі көбілін электр жүйесіне қосыңыз.
7. Ингаляция түтікшесінің бір ұшын компрессор жалғағына, ал екінші ұшын небулайзер жалғағына қосыңыз.
8. Қуат көзі тумблерін «I» жағдайына қарай бұрап, ингаляторды қосыңыз. АСПАП ИНГАЛЯЦИЯ ЖАСАУҒА ӘЗІР

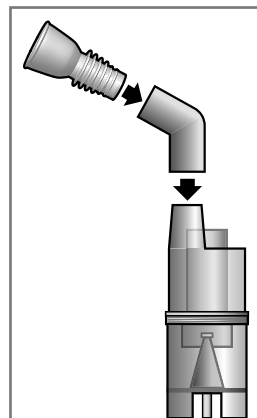

Сур. 2

Ингаляция жүргізу

Бір емдік сеансты жүргізудің ұзақтығы әдетте 30 минуттан аспауға тиіс. Ингаляциялау ем-шарасының қаншалықты ұзақ болатындығы жайында емдеуші дәрігеріңізбен кеңесіңіз. Ингаляциялау кезінде тынышталып, денені бос ұстаңыз. Препарат өкпені жақсылап толтырып, кеңірдекше тарамдарының терең бөліктеріне дейін жетуі үшін тыныс алу баяу және терең болуға тиіс.

Демді ішке тартып, аз уақыт дем алмаңыз да содан соң баяу шығарыңыз. Өте тез дем алмауға тырысыңыз. Егер оның қажеттігін сезінсеңіз, үзілістер жасаңыз.

Дем алумен белсендіретін небулайзер.

Небулайзердің белгілі бір үлгімен біріктірілген камералар түріндегі арнайы конструкциясы демді ішке тартқанда және сыртқа шығарғанда ауа ағымының әртүрлі жолдарын анықтайды.

Бұл демді ішке тартқанда неғұрлым аэрозоль концентрациясы көбірек ауа ағымын жұтуға, ал демді сыртқа шығарғанда аэрозоль шығынын азайтуға мүмкіндік береді. Дем алумен белсендіретін небулайзерді пайдаланғанда ингаляция тиімділігі едәуір артады.

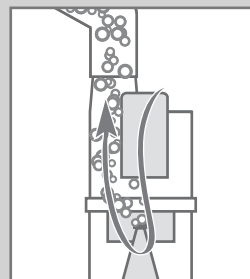

Ингаляцияны аяқтау

Ингаляциялық ерітінді біткеннен кейін немесе ингаляциялаудың дәрігер белгілеген уақыты аяқталғаннан кейін электр қуатының тумблерін “О” жағдайына қарай бұрып, аспапты өшіріңіз және қуат көзі кәбілін электр жүйесінен суырып алыңыз.

Ингаляция жүргізу аяқталғаннан кейін қабылдаған ем-шара тиімді болу үшін аз уақыт таза ауамен дем алыңыз.

Аспап әр пайдаланылғаннан кейін оның ішінде қалған препарат сарқыны жуылып тасталуы керек. Аспапты «Күтім, сақтау, жөндеу және өтелге шығару» бөлімінің 1 тармағында жазылғандай тазалап, жуыңыз.

КҮТІМ, САҚТАУ, ЖӨНДЕУ ЖӘНЕ ӨТЕЛГЕ ШЫҒАРУ

1. Аспап пен оның барлық тетіктерін уақ-уақ тазалап тұрыңыз. Аспаптың барлық тетіктерін 0,5% жуу құралы (мәселен, кір жуу ұнтағы) қосылған 3%-дық сутегі асқын тотығы ерітіндісімен сүрткен дұрыс. Содан кейін небулайзерді ағыл-тегіл ағынды су астында жуу керек. Мүштіктер мен мұрынға арналған қондырмаларды 10 минут бойы қайнатуға немесе 150 градусқа дейінгі температурада автоклавирлеумен тазалауға болады. Тазалағаннан кейін аспаптың барлық бөліктерін жұмсақ матамен құрғатып сүртіңіз.
2. Сүзгінің кірлеген-кірлемегенін уақ-уақ тексеріп тұрыңыз және қажет болса оны ауыстырыңыз. Сүзгіні жылына әрі кеткенде бір рет ауыстырып тұрған дұрыс.
3. Аспапты тура түсетін күн көзінен және соққылардан сақтаған жөн.
4. Аспапты жылытқыш аспаптар мен ашық отқа тікелей жақын жерде сақтамаңыз және пайдаланбаңыз.
5. Аспапты кірлетпей ұстаңыз.
6. Аспаптың уытты ерітінділерге жанасуына жол бермеңіз.
7. Қажет болғанда оны тек мамандандырылған ұйымдарда ғана жөндетіңіз.
8. Компрессордың қызмет мерзімі ол шығарылған күннен бастап 5 жыл болып белгіленген. Шығыс материалдарының қызмет мерзімі 1 жылды құрайды. Шығарылған жылы орауында көрсетілген. Белгіленген қызмет мерзімі бітерде аспаптың техникалық жағдайын тексерту, егер қажет болса оны Сіздің өңірде қолданыстағы ережелерге сәйкес өтелге шығаруды жүзеге асыру үшін аспапты ауық-ауық мамандарға (мамандандырылған жөндеу ұйымдарына) көрсетіп тұру қажет. Аспапты шығарушы өтелге шығарудың арнайы шарттарын белгілемеген.

КЕПІЛДЕМЕЛІК МІНДЕТТЕМЕЛЕР

Бұл аспапқа сатылған күннен бастап 12 ай кепілдемелік мерзім белгіленген. Кепілдеменің шығыс материалдарына (бетперделер, мүштіктер, түтікшелер және т.б.) қатысы жоқ. Кепілдемелік міндеттемелер аспап тұтынушыға сатылған сәтте кепілдемелік талонмен ресімделеді. Кепілдемелік қызметті жүзеге асыратын ұйымдардың мекен-жайлары кепілдемелік талонда көрсетілген.

ЖИЫНТЫҒЫ

1. Компрессор – 1 дана
2. Небулайзер (мүпті, қабылдау бүріккіші LD-N002, небулайзердің жоғарғы және төменгі бөліктері)
(LD-N105 үлгісі) – 1 дана
3. Ересектердің ингаляциялық бетпердесі (LD-N041 үлгісі) – 1 дана
4. Балалардың ингаляциялық бетпердесі (LD-N042 үлгісі) – 1 дана
5. Балалардың ингаляциялық бетпердесі (LD-N040 үлгісі) – 1 дана
6. Мұрынға арналған ересектер қондырмасы (LD-N058 үлгісі) – 1 дана
7. Мұрынға арналған ересектер қондырмасы (LD-N059 үлгісі) – 1 дана
8. Ингаляция мүштігі (LD-N022 үлгісі) – 2 дана
9. Ұзындығы 2 м ингаляция түтікшесі (LD-N051 үлгісі) – 1 дана
10. Ингаляторға арналған қосалқы сүзгі (LD-N055 үлгісі) – 5 дана
11. Бұрыштық ұстатқыш – 1 дана
12. 1А 250В сақтандырғышы – 2 дана
13. Пайдалану жөніндегі басшылық құжат – 1 дана
14. Кепілдемелік талон – 1 дана
15. Орауы – 1 дана

НЕГІЗГІ ТЕХНИКАЛЫҚ СИПАТТАМАЛАР

Үлгі	LD-210C
Түрі	Компрессорлы
Тұтынатын қуаты артық емес,	60 Вт
Аэрозоль алу өнімділігі	0.2 мл/мин.
Аэрозоль бөлшектерінің орташа көлемі (MMAD)	3.0 мкм
Ингаляциялық ерітіндіге арналған ыдыс көлемі	10 мл
Ингаляциялық ерітіндінің қалдық көлемі, артық емес	0.5 мл
Компрессордың ең жоғарғы қысымы	2 бар
Шу деңгейі, артық емес	65 дБ
Электрқуаты:	~200-240В 50Гц

Электр тоғымен зақымданудан қорғау дәрежесі	В түріндегі бұйым
Аспапты пайдалану шарттары:	
Қоршаған ауа температурасы	+10°C-тан +35°C-қа дейін
Ылғалдылық	85% Rh-дан көп емес
Атмосфералық қысым	86-дан 106 кпа-ға дейін
Аспапты сақтау және тасымалдау шарттары:	
Қоршаған ауа температурасы	-20°C-тан +40°C-қа дейін
Ылғалдылық	95% Rh
Атмосфералық қысым	50-ден 106 кпа-ға дейін
Жиынтық массасы (орауынсыз), артық емес	2146 г
Электронды блоктың сыртқы шектік көлемі	365 мм x 210 мм x 150 мм

АҚАУЛЫҚТАРДЫ ІЗДЕУ ЖӘНЕ ЖӨНДЕУ

Аэрозоль құралудың болмай қалуы төменде аталған себептерден болуы мүмкін:

1. Желіде электр қуатының болмауы.
Электр қуаты кернеуінің қажетті кернеуге сәйкес келмеуі.
Ашаның электр қуаты розеткасымен дұрыс түйіспеуі .
2. Небулайзерде ингаляциялық ерітіндінің болмай қалуы. Небулайзерге қажетті мөлшерде ерітінді қосыңыз.
3. Небулайзер шүмегінің ингаляциялық ерітінді қалдықтарымен немесе тұнбаларымен бітеліп қалуы. Небулайзердің шүмегін тазалаңыз. Тазалаған кезде шүмек геометриясын бұзатын металл бұйымдарды пайдаланбаңыз.
4. Ингаляциялық түтікше бұралып қалған. Ингаляциялық түтікшені ауаның небулайзерге еркін кіруіне ештеңе кедергі жасамайтындай етіп түзетіңіз.

СЕРТИФИКАТТАУ ЖӘНЕ МЕМЛЕКЕТТІК ТІРКЕУ ТУРАЛЫ КУӘЛІК

Аспап Россия МЕМСТАНДАРТЫНЫҢ МЕМСТ Р 50444-92, МЕМСТ Р 50267.0-92 (МЭК 601-1-88), МЕМСТ Р 50267.0-95 (МЭК 601-1-2-93), МЕМСТ Р 51148-98 талаптарына сәйкес. РФ денсаулық сақтау Министрлігінің №1456 тіркеу куәлігі 12 қараша 2003 ж берілген. Токсикологиялық сынақтардың №№ 526.003, 527.003 хаттамалары 2 қыркүйек 2003 ж берілген.

Украина денсаулық қорғау министрлігінің № 02165/2003 тіркеу туралы куәлігі 10 қазан 2003 ж берілген.

Қазақстан Республикасы денсаулық сақтау министрлігінің РК-МТ-5-№002112 тіркеу куәлігі 15 қазан 2004 ж берілген.

☒ Тұтынушылардың талаптары мен тілектері ресми импортердің мына мекен-жайына жолдансын:

Россия: 117218 г. Москва, а/я 36, ООО «Фирма К и К»
(юридический адрес: 105484, г. Москва, ул. 16-я Парковая, д. 35А)

Тел. бесплатной горячей линии: 8-800-200-00-37

Украина: а/с 123 м. Київ 03049, «Ергоком» ТПК ПП.

Тел. безкоштовної гарячої лінії: 0-800-30-120-80

Қазақстан: 070010, Өскемен қ., Карбышев к., 24, “Казмедимпорт” ЖШС.

Беларусь: 220033 Минск қ., Фабричная к., 26, «Фиатос» ТПЧУП

Өзбекстан: 700169, Ташкент қ., Узаков к., 1, «ЭЛД ТИБ Махсулот» ЖШҚ

Тәжікстан: 734000 Душанбе қ., Рудаки даңғылы, 56/30, ЖШҚ «Сино-Фарма»

Экспортер: Литтл Доктор Интернешнл (С) Пти. Лтд.

Экспортердің мекен-жайы: 35 Сележ Роуд №09-05 Парклайн Шопинг Центр, Сингапур 188307.

Өндіруші: Литтл Доктор Интернешнл (С) Пти. Лтд.

Өндірушінің мекен-жайы: 35 Сележ Роуд № 09-05 Парклайн Шопинг Центр, Сингапур 188307.

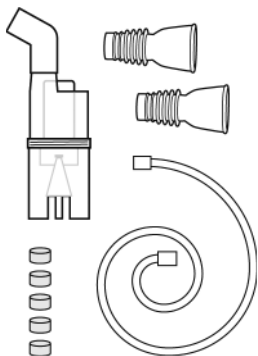

Набор для ингаляции №1

- Предназначен для использования с компрессорным ингалятором LD-210C, LD-211C
- В набор входят:
 - Небулайзер (модель LD-N105) – 1 шт.
 - Мундштук ингаляционный (модель LD-N022) – 2 шт.
 - Ингаляционная трубка (2 м) (модель LD-N051) – 1 шт.
 - Фильтр (модель LD-N055) – 5 шт.

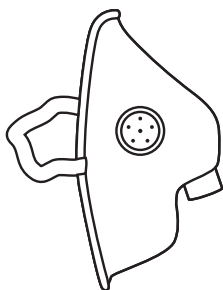

Маска ингаляционная взрослая LD-N041

- Предназначена для использования с компрессорными ингаляторами LD-210C, LD-211C и ультразвуковыми ингаляторами LD-265U, LD-250U
- Изготовлена из латекса
- Для индивидуального использования
- Количество в упаковке – 1 шт.
- Обработка: холодная

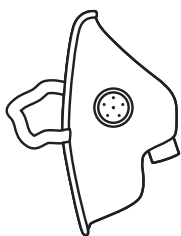

Маска ингаляционная детская LD-N042

- Предназначена для использования с компрессорными ингаляторами LD-210C, LD-211C и ультразвуковыми ингаляторами LD-265U, LD-250U
- Изготовлена из латекса
- Для индивидуального использования
- Количество в упаковке – 1 шт.
- Обработка: холодная

* Приобретаются отдельно.

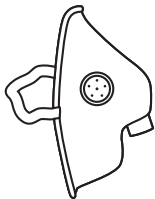

Маска ингаляционная детская (малая) LD-N040

- Предназначена для использования с компрессорными ингаляторами LD-210С, LD-211С и ультразвуковыми ингаляторами LD-265U, LD-250U
 - Изготовлена из латекса
 - Для индивидуального использования
 - Количество в упаковке – 1 шт.
 - Обработка: холодная
-

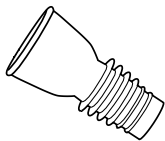

Мундштук ингаляционный LD-N022

- Предназначен для использования с компрессорным ингалятором LD-210С, LD-211С
- Изготовлен из пластика
- Для индивидуального использования
- Количество в упаковке – 10 шт.
- Обработка: кипячение или автоклавирование

WWW.LITTLEDOCTOR.RU

Информация по товарам марки LD в Интернете (технические характеристики, функциональные особенности, условия эксплуатации, хранения и гарантийного обслуживания).



LITTLE DOCTOR INTERNATIONAL (S) PTE. LTD.

Yishun Central P.O. Box 9293 Singapore 917699,
Fax: 65-62342197, E-mail: ld@singaporemail.com

EC	REP
----	-----

 Shanghai International Trading Corp.GmbH
Eiffestrasse 80, 20537 Hamburg, Germany. Tel: 0049-40-2513175

® Зарегистрированные товарные знаки Little Doctor International (S) Pte. Ltd.
© Little Doctor International (S) Pte. Ltd., 2010

P408/1010/4